

# 07 STORA-DRAIN

## BASE

B125 / C250



KANAŁY Z POLIMEROBETONU Z KRAWĘDZIĄ OCYNKOWANĄ 2MM

B125

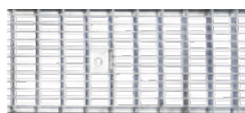

- zamocowanie na śrubę
- ruszt ocynkowany kratowy

C250



- zamocowanie na śrubę
- ruszt ocynkowany kratowy

C250

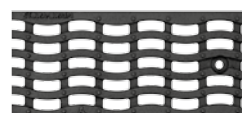

- zamocowanie na śrubę
- ruszt żeliwny "Fala"

STORA-DRAIN



## BASE

# 100

KORYTKO + RUSZT

B=100, C=132 D=140	H	Wyjście pionowe	Numer artykułu	Cena netto zł/szt.	Numer artykułu	Cena netto zł/szt.	Numer artykułu	Cena netto zł/szt.
Kanał 1,0m	80	Ø 110	SB10081223	<b>zapytanie</b>	SB10081225	<b>zapytanie</b>	SB10081352	<b>330,00</b>
Kanał 0,5m standard	80	Ø 110	SB10085224	<b>zapytanie</b>	SB10085226	<b>zapytanie</b>	SB10085352	<b>230,00</b>
Kanał 1,0m	100	Ø 110	SB10101223	<b>zapytanie</b>	SB10101225	<b>zapytanie</b>	SB10101352	<b>330,00</b>
Kanał 0,5m standard	100	Ø 110	SB10105224	<b>zapytanie</b>	SB10105226	<b>zapytanie</b>	SB10105352	<b>230,00</b>
Kanał 1,0m	150	Ø 110	SB10151223	<b>zapytanie</b>	SB10151225	<b>zapytanie</b>	SB10151352	<b>365,00</b>
Kanał 0,5m standard	150	Ø 110	SB10155224	<b>zapytanie</b>	SB10155226	<b>zapytanie</b>	SB10155352	<b>255,00</b>
Kanał 1,0m	200	Ø 110	SB10201223	<b>zapytanie</b>	SB10201225	<b>zapytanie</b>	SB10201352	<b>415,00</b>
Kanał 0,5m standard	200	Ø 110	SB10205224	<b>zapytanie</b>	SB10205226	<b>zapytanie</b>	SB10205352	<b>290,00</b>
Kanał 1,0m	250	Ø 110	SB10251223	<b>zapytanie</b>	SB10251225	<b>zapytanie</b>	SB10251352	<b>465,00</b>
Kanał 0,5m standard	250	Ø 110	SB10255224	<b>zapytanie</b>	SB10255226	<b>zapytanie</b>	SB10255352	<b>325,00</b>

B125

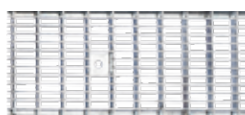

- Osadnik jednoczęściowy + kuweta + ruszt kratowy ocynkowany

C250

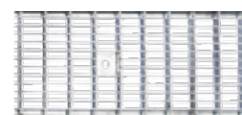

- Osadnik jednoczęściowy + kuweta + ruszt kratowy ocynkowany

C250

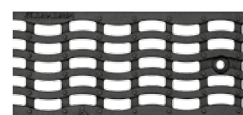

- Osadnik jednoczęściowy + kuweta + ruszt żeliwny "Fala"

## OSADNIK PIASKU 100

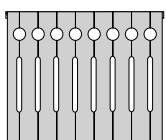
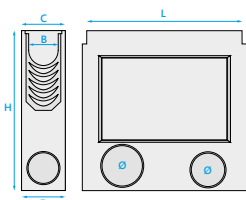

L	500		500		500	
	370	470	370	470	370	470
Wyjście czołowe/boczne	Ø 110		Ø 110		Ø 110	
Numer artykułu	AU11901224 do H=100-150	AU11911224 do H=100-250	AU11901226 do H=100-150	AU11911226 do H=100-250	AU11901352 do H=80-150	AU11911352 do H=100-250
Cena netto zł/szt.	<b>zapytanie</b>	<b>zapytanie</b>	<b>zapytanie</b>	<b>zapytanie</b>	<b>612,00</b>	<b>708,00</b>

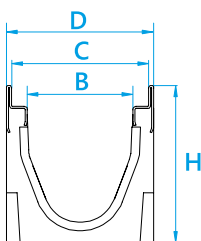

**STORA-DRAIN**  
**BASE 150**  
KORYTKO + RUSZT

**C250**



- zamocowanie na śrubę
- ruszt ocynkowany kratowy

**C250**

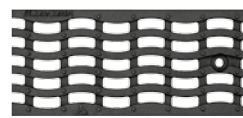

- zamocowanie na śrubę
- ruszt żeliwny "Fala"

B=150 C=182 D=190	H	Wyjście pionowe	Numer artykułu	Cena netto zł/szt.	Numer artykułu	Cena netto zł/szt.
Kanał 1,0m	120	Ø 160	SB15121229	<b>zapytanie</b>	SB15121353	<b>500,00</b>
Kanał 0,5m standard	120	Ø 160	SB15125230	<b>zapytanie</b>	SB15125353	<b>350,00</b>
Kanał 1,0m	195	Ø 160	SB15191229	<b>zapytanie</b>	SB15191353	<b>575,00</b>
Kanał 0,5m standard	195	Ø 160	SB15195230	<b>zapytanie</b>	SB15195353	<b>402,00</b>
Kanał 1,0m	245	Ø 160	SB15241229	<b>zapytanie</b>	SB15241353	<b>620,00</b>
Kanał 0,5m standard	245	Ø 160	SB15245230	<b>zapytanie</b>	SB15245353	<b>435,00</b>

**i** Wszelkie wymiary w tym **B, C, D, H** > podane w **mm**. W jednym opakowaniu połowa ilości kanałów posiada możliwość wybicia otworu w dnie (wyjścia pionowego).

**OSADNIK PIASKU**  
**150**

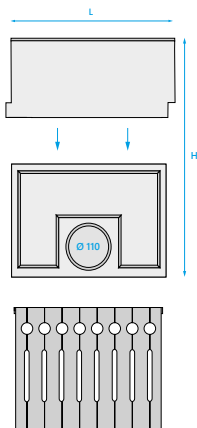

**C250**

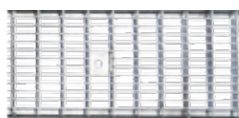

- Osadnik dwuczęściowy+ kuweta + ruszt ocynkowany kratowy

**C250**

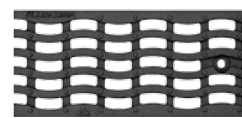

- Osadnik dwuczęściowy+ kuweta + ruszt żeliwny "Fala"

<b>L</b>	500	500	500	500
<b>H</b>	665	270	665	270
<b>Wyjście czołowe/boczne</b>	Ø 110/160	Ø 110	Ø 110/160	Ø 110
<b>Numer artykułu</b>	AU10411230 *	AU11921230 **	AU10411353 *	AU11921353 **
<b>Cena netto zł/szt.</b>	<b>zapytanie</b>	<b>zapytanie</b>	<b>1170,00</b>	<b>700,00</b>

\* Osadnik dwuczęściowy pasuje do kanałów H=195 - H=245

\*\* Osadnik jednoczęściowy pasuje do kanału H=120

**i** Kanały z wbudowanym króćcem - na zapytanie.

**i** Wszelkie wymiary w tym **B, D, L, H** > podane w **mm**.

**STORA-DRAIN**  
**BASE 200**  
 KORYTKO + RUSZT

**C250**

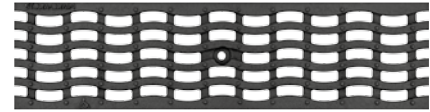

- zamocowanie na śrubę
- ruszt żelazny "Fala"

B=200 C=232 D=240	H	Wyjście pionowe	Numer artykułu	Cena netto zł/szt.
Kanał 1,0m	120	Ø 200	SB20121354	<b>660,00</b>
Kanał 0,5m	120	Ø 200	SB20125354	<b>462,00</b>
Kanał 1,0m	245	Ø 200	SB20241354	<b>780,00</b>
Kanał 0,5m	245	Ø 200	SB20245354	<b>546,00</b>
Kanał 1,0m	295	Ø 200	SB20291354	<b>850,00</b>
Kanał 0,5m	295	Ø 200	SB20295354	<b>595,00</b>

**OSADNIK PIASKU**  
**200**

**C250**

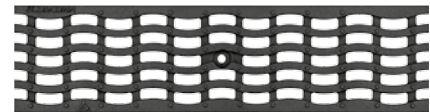

- Osadnik dwuczęściowy + kuweta
- ruszt żelazny "Fala"

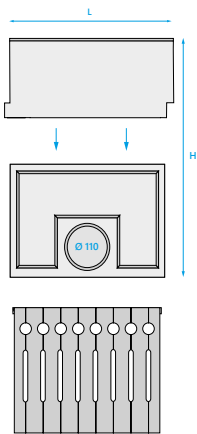

<b>L</b>	500	500
<b>H</b>	700	270
<b>Wyjście czołowe/boczne</b>	Ø 160/200	Ø 110
<b>Numer artykułu</b>	AU10411354 *	AU11931354 **
<b>Cena netto zł/szt.</b>	<b>1325,00</b>	<b>800,00</b>

Osadnik  
**STORA BASE**  
 dwuczęściowy

- \* Osadnik dwuczęściowy pasuje do kanałów H=245 - H=295
- \*\* Osadnik jednoczęściowy pasuje do kanału H=120

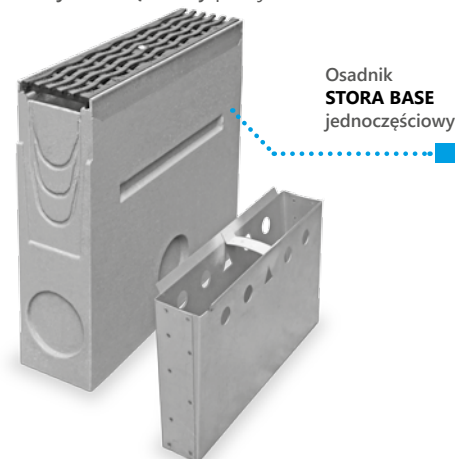
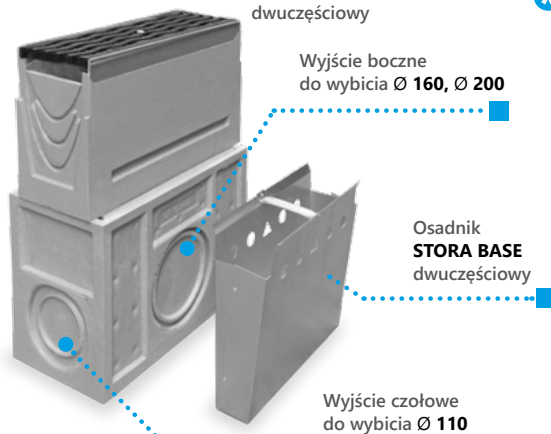

**i** Kanały z wbudowanym króćcem - na zapytanie.

**STORA-DRAIN**  
**BASE 300**  
 KORYTKO + RUSZT

C250

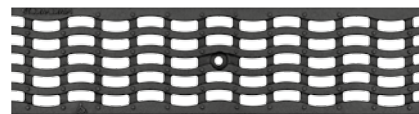

- zamocowanie na śrubę
- ruszt żeliwny "Fala"

B=300 C=332 D=340	H	Wyjście pionowe	Numer artykułu	Cena netto zł/szt.
Kanał 1,0m	295	Ø 200	SB30291355	<b>1250,00</b>
Kanał 0,5m standard	295	Ø 200	SB30295355	<b>875,00</b>

**OSADNIK PIASKU**  
**300**

C250

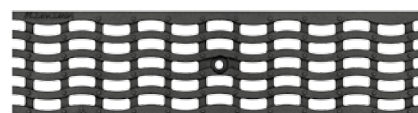

- Osadnik dwuczęściowy + kuweta + ruszt żeliwny "Fala"

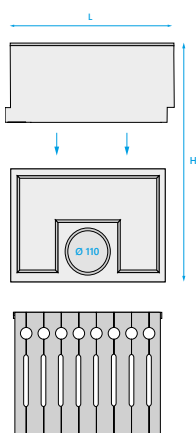

L	500
H	645
Wyjście czołowe/boczne	Ø 110/160/200
Numer artykułu	AU10601355
Cena netto zł/szt.	<b>1478,00</b>

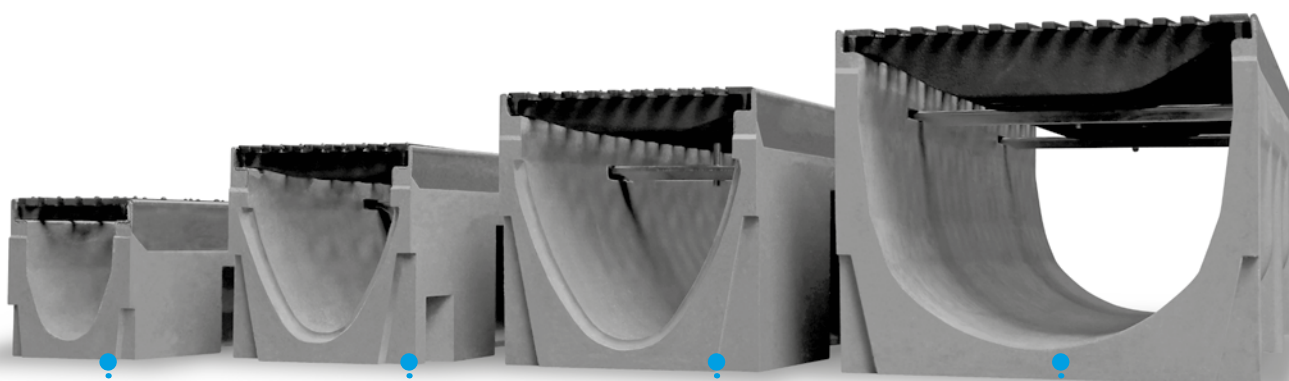

BASE 100

BASE 150

BASE 200

BASE 300

## ŚCIANKI CZOŁOWE 100/150/200/300

Typ	H	Wbudowane wyjście	Numer artykułu	Cena netto zł/szt.
100	80	bez wyjścia	AE10099000	<b>88,00</b>
100	100	bez wyjścia	AE10079000	<b>88,00</b>
100	100	Ø 110 z króćcem	AE10089000	<b>120,00</b>
100	150	bez wyjścia	AE10019000	<b>88,00</b>
100	150	Ø 110 z króćcem	AE10029000	<b>120,00</b>
100	200	bez wyjścia	AE10039000	<b>88,00</b>
100	200	Ø 110 z króćcem	AE10049000	<b>120,00</b>
100	250	bez wyjścia	AE10059000	<b>88,00</b>
100	250	Ø 110 z króćcem	AE10069000	<b>120,00</b>
150	120	bez wyjścia	AE15029000	<b>88,00</b>
150	195	Ø 110 uniwersalna	AE15009000	<b>120,00</b>
150	245	Ø 110 uniwersalna	AE15019000	<b>120,00</b>
200	120	bez wyjścia	AE20019000	<b>88,00</b>
200	245	Ø 160 uniwersalna	AE20009000	<b>132,00</b>
200	295	Ø 160 uniwersalna	AE20029000	<b>132,00</b>
300	295	Ø 200 uniwersalna	AE30008000	<b>230,00</b>



Bez wyjścia

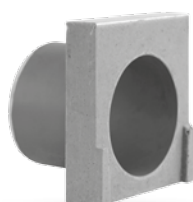

Z króćcem



Uniwersalna

## ŁĄCZNIK KASKADOWY 100/150

Typ	Do kanału (H)	Numer artykułu	Cena netto zł/szt.
100	H 100/150/200/250	AL10000102	<b>66,00</b>
150	H 195/245	AL15000102	<b>88,00</b>
200	H 245/295	AL20000102	<b>110,00</b>



## USZCZELNIACZ

Typ	Kolor	Pojemność	Numer artykułu	Cena netto zł/szt.
Poliuretanowy klej do uszczelnienia połączeń	szary	310 ml	PUP0000310	<b>66,00</b>

